

Kit de Embreagem - Platôs - Discos - Mancais - Volantes

Kit de embreague - Plato - Discos - Mancales - Volantes * Clutch Kit - Plate - Discs - Bearings - Flywheels

ISO 9001





Desde 1979



ISO 9001: 2008 Nº REG. 062035 DM



APRESENTAÇÃO.....	1
KITS	
AGRALE.....	3
FORD.....	3
INTERNATIONAL.....	7
IVECO.....	8
MERCEDES.....	9
SCANIA	12
VOLKSWAGEN.....	13
VOLVO.....	18
ÔNIBUS IMPORTADOS.....	21
KIT MASTER.....	22
ANOTAÇÕES.....	23

★ = FUTUROS LANÇAMENTOS

KITS AGRALE

AGRALE	KIT 104 - 560 - 389	COMPOSIÇÃO LAD	APLICAÇÃO
 <p>Estria 1.3/8"x10</p> <p>Ø 13" Ø 325mm</p>		DISCO - 11104 PLATÔ - 31560 MANCAL - 33389	Caminhão AGRALE -7000 / 7500 Motor MWM TD 4.10 8500 / 9200 Furgovan 8000 Agrale Microônibus Chassi MA 7.5 E-MEC Senior MA 7.5T / 8.5T Mecânico Volare V8 6535 / 7385 Mecânico A8 / W8 Mecânico motor MWM 4.10
		REF. SACHS	
		DISCO - 5293 PLATÔ - 1560 MANCAL - 3389 KIT 6144 KIT 6145	VOLANTE VL 217

AGRALE	KIT 122 - 585 - 389 i	COMPOSIÇÃO LAD	APLICAÇÃO
 <p>Estria 1.3/8"x10</p> <p>Ø 13" Ø 325mm</p>		DISCO - 11122 - i PLATÔ - 31585 MANCAL - 33389	Caminhão AGRALE -7000 / 7500 / 8500 / 9200 E-TRONIC Furgovan Motor MWM TCAE Agrale Microônibus Chassi MA 8.5/9.2 E-TRONIC Volare W8 / W9 Eletrônico Motor MWM 4.12
		REF. SACHS	
		DISCO - 5086 PLATÔ - 1085 MANCAL - 3389 KIT 6143	OBS.: Para garfo roletador é mancal 33722 C/ Garfo estampado VOLANTE VL 221

AGRALE	KIT 706 - 599 - 400 i	COMPOSIÇÃO LAD	APLICAÇÃO
 <p>Estria 1.3/8"x10</p> <p>Ø 362mm</p>		DISCO - 17706 - i PLATÔ - 31599 MANCAL - 33400	AGRALE: MICROÔNIBUS MA 9.2/10.0 W8 / W9 MOTOR MAXXFORCE 4.8
		REF. SACHS	
		DISCO - 5852 PLATÔ - 1852 MANCAL - 3400 KIT 6852	VOLANTE VL 700 2627C93

AGRALE	KIT 395 - 394 - 002 i	COMPOSIÇÃO LAD	APLICAÇÃO
 <p>Estria 1.3/4"x10</p> <p>Ø 395mm</p>		DISCO - 11395 - i PLATÔ - 31394 MANCAL - 33002	AGRALE Ônibus: MA 17 Motor MWM MAXXFORCE 7.2 Euro 5 Caixa FS-6406A -Após 2012
		REF. EATON	
		KIT 104347-1	Platô c/ Mancal - Espessura do disco 10mm Disco com pré amortecimento VOLANTE VL

KITS FORD

FORD	KIT 122 - 585 - 367	COMPOSIÇÃO LAD	APLICAÇÃO
 <p>Estria 1.3/8"x10</p> <p>Ø 13" Ø 325mm</p>		DISCO - 11122 PLATÔ - 31585 MANCAL - 33367	Ford Cargo -1113/1313 Cargo 712 motor Cummins (2007 a 2012) F 11000/ F 13000/ F 14000/ F 16000/ F 19000 motor MWM 229-6 F 600 / F 700 até 91 F 7000 / FT 7000 até 91
		REF. SACHS	
		DISCO 5293 PLATÔ 1585 MANCAL 3387 KIT 6142	VOLANTE VL 200 - VL 110

KITS FORD

FORD	KIT 122 - 585 - 373	COMPOSIÇÃO LAD	APLICAÇÃO
		DISCO - 11122 PLATÔ - 31585 MANCAL - 33373	Ford Caminhões: Cargo 814 / 815 Cummins 4BTAA Mecânico F 4000 MWM/Cummins (02/96 até 10/98)
Estria 1.3/8"x10	Ø 13" Ø 325mm	REF. SACHS DISCO - 5587 PLATÔ - 1085 MANCAL - 3373 KIT 6185	VOLANTE VL 110 BF6T6375AA
FORD	KIT 122 - 585 - 040 i	COMPOSIÇÃO LAD	APLICAÇÃO
		DISCO - 11122 - i PLATÔ - 31585 MANCAL - 33040	Caminhão FORD: FORD Cargo 816 e - Motor ISB 4.5 L Euro V Após 2012 FORD Cargo 1119 - Motor ISB 4.5 L Euro V Após 2013
Estria 1.3/8"x10	Ø 13" Ø 325mm	REF. SACHS DISCO - 5086 PLATÔ - 1085 MANCAL - 3040 KIT 6126	Caixa Eaton FSO-4505 D VOLANTE VL 110 - 816 APÓS 2013
FORD	KIT 122 - 585 - 373 i	COMPOSIÇÃO LAD	APLICAÇÃO
		DISCO - 11122 - i PLATÔ - 31585 MANCAL - 33373	Caminhão FORD: Cargo 815 E / 915 - Motor CUMMINS ISBe 4
Estria 1.3/8"x10	Ø 13" Ø 325mm	REF. SACHS DISCO 5086 PLATÔ 1085 MANCAL 3373 KIT 6585	VOLANTE VL 110 BF6T6375AA
FORD	KIT 110 - 529 - 359 i	COMPOSIÇÃO LAD	APLICAÇÃO
		DISCO - 11110 PLATÔ - 31529 MANCAL - 33359	Ford Cargo -1117-1215-1218-1317-1317E-1415-1416-1418-1419-1517-1517E- 1519-1615-1617-1618-1619-1621-1717-1717E-2217-2218-2319-1421-1422-1521-1621-1721-1722-1722E-2322-2421-2422 (6x2)-2422E (6x2)-2622-3222
Estria 1.3/4"x10	Ø 57,6mm Espessura Disco 11,5mm Ø 366mm	REF. SACHS KIT 6979	Ford Ônibus 1618 B-1621 Aplicações 150 a 220 CV ou HP Utilizar Garfo Roletado Com Tubo Guia (Moringa) - With Sleeve Guide - Con Tubo Guia
		REF. EATON KIT 104101-8	VOLANTE VL 100 - VL 101
FORD	KIT 110 - 528 - 348 i	COMPOSIÇÃO LAD	APLICAÇÃO
		DISCO - 11110 - i PLATÔ - 31528 MANCAL - 33348	Ford Cargo 1117-1215-1218-1317-1317E-1415-1416-1418-1419-1517-1517 E-1519-1615-1617-1618-1619-1621-1717-1717 E-2217-2218-2319-1421-1422-1521-1621-1721-1722-1722 E-2322-2421-2422 (6x2)-2422 E (6x2)-2622-3222
Estria 1.3/4"x10	Ø 1.3/4"mm Espessura Disco 11,5mm Ø 366mm	REF. SACHS KIT 6978 KIT 6378	Ford Ônibus 1618-B 1621 Aplicações 150 a 220 CV ou HP Utilizar Garfo Roletado Sem Tubo Guia (Moringa) - Without Sleeve Guide - Sin Tubo Guia
		REF. EATON KIT 104102-8	VOLANTE VL 100 - VL 101

KITS FORD

FORD	KIT 110 - 530 - 003 i	COMPOSIÇÃO LAD	APLICAÇÃO
		DISCO - 11110 - i PLATÔ - 31530 MANCAL - 33003	FORD : Caminhão FORD CARGO 1317e-1517e-1717e 2011> FORD CARGO1519-1719e 2012>
Estria 1.3/4"x10		REF. EATON KIT 104108-2	Platô c/ Mancal - Espessura do disco 11,5mm Disco com pré amortecimento
Espessura Disco 11,5mm Ø 366mm			VOLANTE VL 101 - VL 108
FORD	KIT 110 - 400 - 359 i	COMPOSIÇÃO LAD	APLICAÇÃO
		DISCO - 11110 - i PLATÔ - 31400 MANCAL - 33359	Ford Caminhões 2324 - 2422 (6x4) - 2425 - 2626 - 3224 - 2428E
Estria 1.3/4"x10		REF. SACHS KIT 6381 KIT 6981 KIT 6983 KIT 6987	Aplicar em caminhões com Servo Assistido Aplicações 230 a 280 CV ou HP
Espessura Disco 11,5mm Ø 366mm		REF. EATON KIT 104101-8	Utilizar Garfo Roletado Com Tubo Guia (Moringa) - With Sleeve Guide - Con Tubo Guia
Ø 57,6mm			VOLANTE VL 100
FORD	KIT 110 - 402 - 348 i	COMPOSIÇÃO LAD	APLICAÇÃO
		DISCO - 11110 - i PLATÔ - 31402 MANCAL - 33348	Ford Cargo 2324 - 2425 - 2626 - 3224 - 3324 - 2422 (6x4) - 2622
Estria 1.3/4"x10		REF. SACHS KIT 6382 KIT 6982 KIT 6984	Aplicar em caminhões com Servo Assistido Aplicações 230 a 280 CV ou HP
Espessura Disco 11,5mm Ø 366mm		REF. EATON KIT 104202-5	Utilizar Garfo Roletado Sem Tubo Guia (Moringa) - Without Sleeve Guide - Sin Tubo Guia
Ø 1.3/4"mm			VOLANTE VL 100
FORD	KIT 110 - 404 - 003 i	COMPOSIÇÃO LAD	APLICAÇÃO
		DISCO - 11110 - i PLATÔ - 31404 MANCAL - 33003	FORD : Caminhão FORD CARGO 1722-2422 2011>
Estria 1.3/4"x10		REF. SACHS KIT 6014	Platô c/ Mancal - Espessura do disco 11,5mm Disco com pré amortecimento
Ø 366mm		REF. EATON KIT 104111-1	VOLANTE VL 108
FORD	KIT 380 - 383 - 359 i	COMPOSIÇÃO LAD	APLICAÇÃO
		DISCO - 11380 - i PLATÔ - 31383 MANCAL - 33359	Ford Cargo 1421 - 1422 - 1521 - 1622 - 1721 - 1722 2322 - 2421 - 2422 - 2622 - 3222 - Sistema hidropneumático (servo)
Estria 1.3/4"x10		REF. SACHS KIT 6979	Aplicar em caminhões com Servo Assistido / Aplicações 150 a 220 CV ou HP
Espessura Disco 11,0mm Ø 380mm		REF. EATON KIT 104101-8	Utilizar Garfo Roletado Com Tubo Guia (Moringa) - With Sleeve Guide - Con Tubo Guia
Ø 57,6mm			VOLANTE VL 100 - VL 101

KITS FORD

FORD	KIT 380 - 382 - 348 i	COMPOSIÇÃO LAD	APLICAÇÃO
 <p>Estria 1.3/4"x10 Espessura Disco 11,0mm Ø 380mm</p>		DISCO - 11380 - i PLATÔ - 31382 MANCAL - 33348	Ford Cargo 1421 - 1422 - 1521 - 1622 - 1721 - 1722 2322 - 2421 - 2422 - 2622 - 3222 - Sistema hidropneumático (servo) F12000 - F14000 - F16000 Cx EATON FS4205A
		REF. SACHS KIT 6978 KIT 6378	Aplicar em caminhões com Servo Assistido / Aplicações 150 a 220 CV ou HP
		REF. EATON KIT 104102-8	Utilizar Garfo Roletado Sem Tubo Guia (Moringa) - Without Sleeve Guide - Sin Tubo Guía VOLANTE VL 100 - VL 101

FORD	KIT 380 - 381 - 359 i	COMPOSIÇÃO LAD	APLICAÇÃO
 <p>Estria 1.3/4"x10 Espessura Disco 11,0mm Ø 380mm</p>		DISCO - 11380 - i PLATÔ - 31381 MANCAL - 33359	Ford Cargo 2324 - 2422 - 2425 - 2626 - 2630 - 2631 3224 - 3324 - 2422 (6x4) - 2622 1722e - 2422e - 2428e - 2628e - 2622e
		REF. SACHS KIT 6381 KIT 6981 KIT 6983 KIT 6987	Aplicar em caminhões com Servo Assistido / Aplicações 230 a 280 CV ou HP
		REF. EATON KIT 104101-8	Utilizar Garfo Roletado Com Tubo Guia (Moringa) - With Sleeve Guide - Con Tubo Guía VOLANTE VL 100 - VL 101

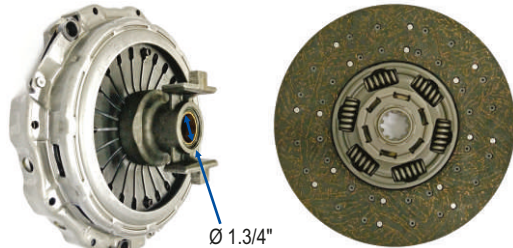
FORD	KIT 380 - 380 - 348 i	COMPOSIÇÃO LAD	APLICAÇÃO
 <p>Estria 1.3/4"x10 Espessura Disco 11,0mm Ø 380mm</p>		DISCO - 11380 - i PLATÔ - 31380 MANCAL - 33348	Ford Cargo 2324 - 2422 - 2425 - 2626 - 2630 - 2631 3224 - 3324 - 2422 (6x4) - 2622
		REF. SACHS KIT 6382 KIT 6982 KIT 6984	Aplicar em caminhões com Servo Assistido / Aplicações 230 a 280 CV ou HP
		REF. EATON KIT 104202-5	Utilizar Garfo Roletado Sem Tubo Guia (Moringa) - Without Sleeve Guide - Sin Tubo Guía VOLANTE VL 100 - VL 101

FORD	KIT 395 - 398 - 349 i	COMPOSIÇÃO LAD	APLICAÇÃO
 <p>Estria 1.3/4"x10 Espessura Disco 10,0mm Ø 395mm</p>		DISCO - 11395 - i PLATÔ - 31398 MANCAL - 33349	Ford Cargo 1630 - 1730 - 1731 - 1831 - 2324 - 2422 (6x4) - 2425 - 2622 - 2626 - 2630 - 2631 - 2831 - 3224 - 3530 - 4030 - 4031 - 4331 - 5031 todos
		REF. SACHS KIT 6982	Substituir Volante para VL 102 Aplicar em caminhões com Servo Assistido Aplicações 190 a 320 CV ou HP
		REF. EATON KIT 104702-1	Utilizar Garfo Roletado Sem Tubo Guia (Moringa) - Without Sleeve Guide - Sin Tubo Guía VOLANTE VL 102

FORD	KIT 395 - 395 - 360 i	COMPOSIÇÃO LAD	APLICAÇÃO
 <p>Estria 1.3/4"x10 Espessura Disco 10,0mm Ø 395mm</p>		DISCO - 11395 - i PLATÔ - 31395 MANCAL - 33360	Ford Cargo 1630 - 1730 - 1731 - 1831 - 2324 - 2422 (6x4) - 2425 - 2622 - 2626 - 2630 - 2631 - 2831 - 3224 - 3530 - 4030 - 4031 - 4331 - 5031 todos Substituir Volante para VL 102
		REF. SACHS KIT 6395	Ford Cargo Caminhão 2632 E (6x4) - 2932 E (6x4) - 4432 (4x2) - 5032 E (6x4) - 4532 E Aplicar em caminhões com Servo Assistido / Aplicações 190 a 320 CV ou HP
		REF. EATON KIT 104700-3	Utilizar Garfo Roletado Com Tubo Guia (Moringa) - With Sleeve Guide - Con Tubo Guía VOLANTE VL 102

KITS FORD

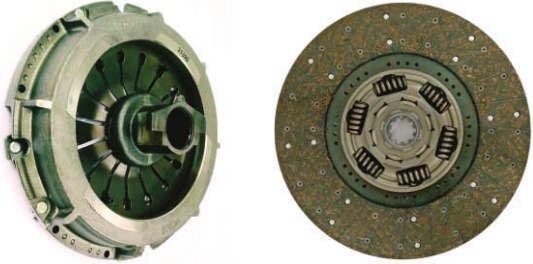
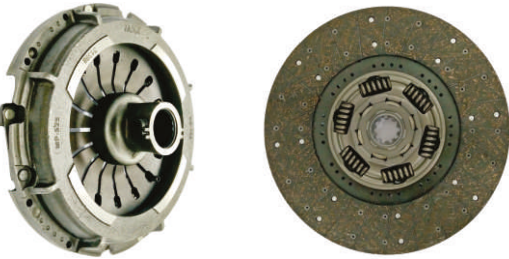
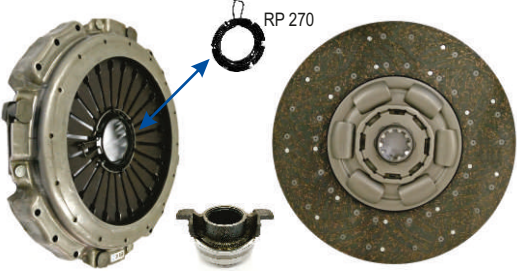
FORD	KIT 395 - 392 - 004 i	COMPOSIÇÃO LAD	APLICAÇÃO
 <p>Estria 1.3/4"x10</p> <p>Ø 395mm</p>		DISCO - 11395 - i PLATÔ - 31392 MANCAL - 33004	Ford Cargo 2623 2013 > CX Eaton FTS-16108LL Ford Cargo 2629 2012 > CX Eaton FTS-16108LL Ford Cargo 2429 EUROS 5 - CX FTS - 16108LL Ford Cargo 2628E Ford Cargo 2622E ISB Cabine Nova Platô EATON - 24 dentes na membrana
		REF. SACHS KIT 6116	Platô c/ Mancal - Espessura do disco 10,mm Disco com pré amortecimento
		REF. EATON KIT 104711-1	VOLANTE VL 102
FORD	KIT 395 - 394 - 002 i	COMPOSIÇÃO LAD	APLICAÇÃO
 <p>Estria 1.3/4"x10</p> <p>Ø 395mm</p>		DISCO - 11395 - i PLATÔ - 31394 MANCAL - 33002	Ford Cargo 2428e 2011> (Cabine Nova) Ford Cargo 2429 Euro 5 2012> CXFS-6306 e ES-11209 Ford Cargo 1729 e 2012>
		REF. SACHS KIT 6115	Platô EATON - 24 dentes na membrana
		REF. EATON KIT 104712-1 KIT 104718-1	Platô c/ Mancal - Espessura do disco 10,mm Disco com pré amortecimento VOLANTE VL 102
FORD	KIT 607 - 542 - 396 i	COMPOSIÇÃO LAD	APLICAÇÃO
 <p>Estria 2"x10</p> <p>Ø 430mm</p>		DISCO - 16607 - i PLATÔ - 31542 M MANCAL - 33396	Ford Caminhão: 2042(4X2) - 2842(6X2) (Cabine Nova)
		REF. SACHS DISCO 5655 PLATÔ 1542 MANCAL 3396 KIT 6233	Platô c/ Mesa e Anel Trava Mancal - RP 270
			VOLANTE VL BH2X6371

KITS INTERNATIONAL

INTERNATIONAL	KIT 395 - 392 - 004 i	COMPOSIÇÃO LAD	APLICAÇÃO
 <p>Estria 1.3/4"x10</p> <p>Ø 395mm</p>		DISCO - 11395 - i PLATÔ - 31392 MANCAL - 33004	Internacional 4400i 6x4 Duraster Internacional duraster 6x4 Motor MWM Aceleon 7.2L EURO 5 Platô EATON - 24 dentes na membrana
		REF. SACHS KIT 6116	Platô c/ Mancal - Espessura do disco 10,mm Disco com pré amortecimento
		REF. EATON KIT 104711-1	VOLANTE -

KITS IVECO

IVECO	KIT 706 - 599 - 400 i	COMPOSIÇÃO LAD	APLICAÇÃO
 <p>Estria 1.3/8"x10 Ø 362mm</p>		DISCO - 17706 - i PLATÔ - 31599 MANCAL - 33400	Caminhão IVECO: Vertis 130V18 Motor Iveco NEF4 Euro 3 Vertis 130V19 motor Iveco NEF4 Euro 5
		REF. SACHS DISCO 5852 PLATÔ 1852 MANCAL 3400 KIT 6852	
VOLANTE			
IVECO	KIT 110 - 400 - 359 i	COMPOSIÇÃO LAD	APLICAÇÃO
 <p>Estria 1.3/4"x10 Ø 57,6mm Espessura Disco 11,5mm Ø 366mm</p>		DISCO - 11110 - i PLATÔ - 31400 MANCAL - 33359	Iveco Caminhão e Ônibus Euro Cargo Tector 170 E21 - MWM 6.10 TCA Iveco Euro Cargo Tector E170 - E22
		REF. SACHS KIT 6381 KIT 6981 KIT 6983 KIT 6987	
		REF. EATON KIT 104101-8	Utilizar Garfo Roletado Com Tubo Guia (Moringa) - With Sleeve Guide - Con Tubo Guia
VOLANTE VL			
IVECO	KIT 380 - 583 - 391 i	COMPOSIÇÃO LAD	APLICAÇÃO
 <p>Estria 1.3/4"x10 Ø 57,6mm Ø 380mm</p>		DISCO - 11380 - i PLATÔ - 31583 MANCAL - 33391	Caminhão IVECO: EuroCargo Tector 170 E 22 / 230 E 22 / 230 E 24 - com motor Iveco F4AE 0681D 5.9 TDI Euro 2 / Euro 3
		REF. SACHS DISCO 5569 PLATÔ 1569 MANCAL 3391	
VOLANTE VL 703			
IVECO	KIT 395 - 597 - 401 i	COMPOSIÇÃO	APLICAÇÃO
 <p>Estria 1.3/4"x10 Espessura Disco 11,5mm Ø 395mm</p>		DISCO - 11395 - i PLATÔ - 31597 MANCAL - 33401	Ônibus IVECO: 170 s 28
		REF. SACHS DISCO 5751 PLATÔ 1597 MANCAL 3401	
VOLANTE VL			
IVECO	KIT 395 - 751 - 401 i	COMPOSIÇÃO	APLICAÇÃO
 <p>Estria 1.3/4"x10 Espessura Disco 11,5mm Ø 395mm</p>		DISCO - 11395 - i PLATÔ - 31751 MANCAL - 33401	Caminhões IVECO Tector 240 E 28s - 260 E 28s Stradale 240 E 25s 170 E 28s
		REF. SACHS DISCO 5751 PLATÔ 1751 MANCAL 3401 KIT 6751	
VOLANTE VL			

KITS IVECO

IVECO	KIT 607 - 542 - 366 i	COMPOSIÇÃO LAD	APLICAÇÃO
 <p>Estria 2"x10</p> <p>Ø 430mm</p>		DISCO - 16607 - i PLATÔ - 31542 MANCAL - 33366	Fiat Iveco Caminhão Euro Tech-Euro Trakker Iveco 8210.42 KA 13.8 T-Stralis 4x2/6x2/6x4 Iveco Cursor 13(1904779 CONJUNTO)
		REF. SACHS DISCO - 5655 PLATÔ - 1542 MANCAL - 3366 KIT 6542 KIT 6543	

IVECO	KIT 607 - 542 - 001 i	COMPOSIÇÃO LAD	APLICAÇÃO
 <p>Estria 2"x10</p> <p>Ø 430mm</p>		DISCO - 16607 - i PLATÔ - 31542 MANCAL - 33001	Iveco Caminhão : Stralis 360 -Caixa ZF - AS TRONIC Stralis 380/410/460 -Caixa ZF - AS TRONIC Stralis 400/440/480 -Caixa ZF - AS TRONIC Eurotech 450 E 37
		REF. SACHS DISCO - 5457 PLATÔ - 1457 MANCAL - 3398 KIT 6457	
		REF. EATON KIT 104 008 - 1	

KITS MERCEDES

MERCEDES	KIT 402 - 236 - 358	COMPOSIÇÃO LAD	APLICAÇÃO
 <p>Estria 35x28x10</p> <p>Ø 12" Ø 310mm</p>		DISCO - 14402 PLATÔ - 31236 MANCAL - 33358	MBB Caminhão 1113 - 1114 OM 352 136CV - 1116 - 1117 OM 352 156CV 1313 - 1314 - 1316 - 1317 - 1513 - 1514 - 1516 - 1517 - 1813 - 2014 - 2213 - 2214 - 2216 - 2217 OM 352 130A 156CV MBB Ônibus - O 362 - O 364 - O 365 11R - OF 1113 - OF 1114 - OF 1313 - OF 1314 - OH 1316 Todos com Motor OM 352 Platô com mola membrana
		REF. SACHS DISCO - 5391 PLATÔ - 1236 MANCAL - 3358 KIT 6236 KIT 6171	

MERCEDES	KIT 403 - 192 - 324	COMPOSIÇÃO LAD	APLICAÇÃO
 <p>Estria 35x28x10</p> <p>Ø 13" Ø 330mm</p>		DISCO - 14403 PLATÔ - 31192 MANCAL - 33324	MBB Caminhão 917 - 1113 - 1117 - 1118 - 1214 - 1218 - 1313 - 1314 - 1317 - 1318 - 1414 - 1418 - 1517 - 1518 - 1614 - 1618 - 1714 - 1718 - 2214 - 2218 - 2314 - 2418 - OM 366A 130 a 184CV MBB Ônibus O 370U-O 371-OF 1113-OF 1115-OF 1315-OF 1318-OF 1618-OH 1113-OH 1114-OH1118-OH 1214-OH 1315-OH 1318-OH 1618-OH2418
		REF. SACHS DISCO - 5326 PLATÔ - 1192 MANCAL - 3324 KIT 6192 KIT 6792	

MERCEDES	KIT 410 - 258 - 325	COMPOSIÇÃO LAD	APLICAÇÃO
 <p>Estria 1.3/4"x10</p> <p>Ø 14" Ø 350mm</p>		DISCO - 14410 PLATÔ - 31258 MANCAL - 33325	MBB Caminhão 1117 - 1217 - 1218 - 1319 - 1417 - 1418 - 1419 - 1620 - 1717 - 2318 - OM 366A -/LA 177 a 204CV 1621 - 1721 OM MBB Ônibus O 371 OM 366A 184 CV 01/93> - OF 1113A OM 366A 177 CV - OF 1318 OM - 366A 184 CV 01/93> - OF 1420-OF 1521 OM366-OF 1618 OM 366A 184 CV 01/93> - OF 1620 OM 366LA 204 CV -OF 1621-OF 1721 OM 366LA211CV-OH 1113A-OH 1318 OM 366A 177 CV-OH 1420-OH 1421 L-OH 1521-OH 1620-OH 1621L-OH 1621LE-OH 1721 OM 366LA231CV
		REF. SACHS DISCO - 5335 PLATÔ - 1258 MANCAL - 3325 KIT 6012 KIT 6058	

KITS MERCEDES

MERCEDES	KIT 416 - 343 - 309 i	COMPOSIÇÃO LAD	APLICAÇÃO
 <p>Estria 40x36x18 Ø 362mm</p>		DISCO - 14416 - i PLATÔ - 31343 MANCAL - 33309	Caminhão 1214C-1215C-1218-1218LA (Atuador hidráulico) 1218C 1318-1418-1718 (Atuador hidráulico) 710C-712C-815-914-915C-1016 1016C Accelo - Atego 1315-1315C-1418-1419-1518-1718 - Atron 1319 1719
		REF. SACHS	Ônibus LO 914-LO 915-LO 916-OF 1218 - OF 1417-OF 1418-OF 1417 OH 1518 Motor 904LA eletrônico <> equipados com cx.ZF ou MB G60-6 Ônibus OF 1519 motor OM 924LA / MB OF 1519 EURO 5 Ref. Valeo - 232510
		DISCO - 5523 PLATÔ - 1343 MANCAL - 3309 KIT 6343 KIT 6344 s/pré KIT 6742	KIT 6342 - KIT 6412 com Atuador Hidráulico Sachs 3361
			VOLANTE VL 326 - VL 305 - VL 307 - VL 308

MERCEDES	KIT 416 - 343 - 325 i	COMPOSIÇÃO LAD	APLICAÇÃO
 <p>Estria 40x36x18 Ø 362mm</p>		DISCO - 14416 - i PLATÔ - 31343 MANCAL - 33325	Ônibus: OF1417-OF1418-OH 1417 - OH 1418 Motor 904LA eletrônico <> equipados com cx. ZF, EATON / MB-55-580
		REF. SACHS	
		DISCO - 5523 PLATÔ - 1343 MANCAL - 3325 KIT 6345 KIT 6583	
			VOLANTE VL 326

MERCEDES	KIT 416 - 344 - 309 i	COMPOSIÇÃO LAD	APLICAÇÃO
 <p>Estria 40x36x18 Ø 362mm</p>		DISCO - 14416 - i PLATÔ - 31344 MANCAL - 33309	Caminhão 1214C-1215C-1218-1218LA (Atuador hidráulico) 1218C 1318-1418-1718 (Atuador hidráulico) 710C-712C-815-914-915C-1016 1016C Accelo - Atego 1315-1315C-1418-1419-1518-1718 - Atron 1319 1719
		REF. SACHS	Ônibus LO 914-LO 915-LO 916-OF 1218 - OF 1417-OF 1418-OF 1417 OH 1518 Motor 904LA eletrônico <> equipados com cx.ZF ou MB G60-6 Ônibus OF 1519 motor OM 924LA / MB OF 1519 EURO 5 Ref. Valeo - 232510 Carcaça Estampada
		DISCO - 5523 PLATÔ - 1343 MANCAL - 3309 KIT 6343 KIT 6344 s/pré KIT 6742	KIT 6342 - KIT 6412 com Atuador Hidráulico Sachs 3361
			VOLANTE VL 326 - VL 305 - VL 307 - VL 308

MERCEDES	KIT 421 - 520 - 309 i	COMPOSIÇÃO LAD	APLICAÇÃO
 <p>Estria 40x36x18 Ø 395mm</p>		DISCO - 14421 - i PLATÔ - 31520 MANCAL - 33309	MBB Caminhão 2423B/K OM 906 LA Eletrônico Sem Servo Atego 2428 OM 906 LA Sem Servo
		REF. SACHS	Obs: Caminhão 2423 B/K e Ônibus: OF 1719 - OF 1721 - OH 1719 Equipados com caixa EATON Aplicar mancal 33325
		DISCO - 5765 DISCO - 5766 PLATÔ - 1520 MANCAL - 3309	MBB Ônibus OF 1719-OH 1719 OM 906 LA-OF 1721 OM 906 OH 1722 PM 924 LA Sem Servo Equipados com caixa MBB
			Atuador Hidráulico Sachs 3361
			VOLANTE VL 306

MERCEDES	KIT 421 - 547 - 309 i	COMPOSIÇÃO LAD	APLICAÇÃO
 <p>Estria 40,5x36x18 Ø 395mm</p>		DISCO - 14421 - i PLATÔ - 31547 MANCAL - 33309	MBB Caminhão 1622 OM 924LA-2423B/K c/ Servo -2428- OM 906LA - 1725 OM 906LA - 1728 OM 906LA 280 CV - 1718M Atego 1518 / 1718M (Lixeiro) - Após 01/04 Atego 1725-2425 Atego 2425M (Lixeiro) OM 904 LA Eletrônico Atego 1419/1719 OM 924 LA Euro V Atego 1726/2324/2426 OM 926 LA Eruro V
		REF. SACHS	MBB Ônibus - O 500- Motor - OM 906 LA / OM 926 LA OF 1722-OH 1722 OM 924LA Eletrônico Obs: Caminhão 1622 OM 924 LA com CAIXA EATON mancal 33325 Carcaça estampada. Todos com servo de embreagem
		DISCO - 5765 DISCO - 5726 PLATÔ - 1546 KIT 6544 KIT 6546 s/pré KIT 6550	
			VOLANTE VL 306

KITS MERCEDES

MERCEDES	KIT 421 - 546 - 309 i	COMPOSIÇÃO LAD	APLICAÇÃO
 <p>Estria 40,5x36x18</p> <p>Ø 395mm</p>		DISCO - 14421 - i PLATÔ - 31546 MANCAL - 33309	MBB Caminhão 1622 OM 924LA-2423B/K c/ Servo -2428- OM 906LA - 1725 OM 906LA - 1728 OM 906LA 280 CV - 1718M Atego 1518 / 1718M(Lixeiro) - Após 01/04 Atego 1725-2425 Atego 2425M (Lixeiro) OM 904 LA Eletrônico Atego 1419/1719 OM 924 LA Euro V Atego 1726/2324/2426 OM 926 LA Euro V Atron 2324 OM 926 LA Euro V MBB Ônibus - O 500- Motor - OM 906 LA /OM 926 LA OF 1722-OH 1722 OM 924LA Eletrônico Obs: Caminhão 1622 OM 924 LA com CAIXA EATON mancal 33325 Todos com servo de embreagem
		REF. SACHS DISCO - 5767 DISCO - 5766 PLATÔ - 1546 KIT 6544 e/ pré KIT 6546 s/ pré KIT 6550 c/ pré	

MERCEDES	KIT 525 - 038 - 388 i	COMPOSIÇÃO LAD	APLICAÇÃO
 <p>Estria 50.6x45.2x18</p> <p>Ø 400mm 2x</p>		DISCO Ext. - 1525 DISCO Int. - 1523 PLATÔ - 37038 MANCAL - 33388	Caminhão 2638 OM457LA Actros 2546 6x2 / 2646 6x4 / 4844 8x4 - OM 501 LA Euro V AXOR 2640 / 2644 / 3340 / 3344 / OM 457LA Veículo equipado com caixa MBB Embreagem Dupla - Carcaça Estampada
		REF. SACHS DISCO Ext. - 5582 DISCO Int. - 5051 PLATÔ - 7038 MANCAL - 3388	

MERCEDES	KIT 524 - 038 - 388 i	COMPOSIÇÃO LAD	APLICAÇÃO
 <p>Estria 2" x 10</p> <p>Ø 400mm 2x</p>		DISCO Ext. - 1524 DISCO Int. - 1523 PLATÔ - 37038 MANCAL - 33388	Caminhão 2638 OM 457LA Actros 2546 6x2 / 2646 6x4 / 4844 8x4 - OM 501 LA Euro V AXOR 2640 / 2644 / 3340 / 3344 / OM 457LA Veículo equipado com caixa ZF Embreagem Dupla - Carcaça Estampada
		REF. SACHS DISCO Ext. - 5550 DISCO Int. - 5051 PLATÔ - 7038 MANCAL - 3388	

MERCEDES	KIT 415 - 273 - 345 i	COMPOSIÇÃO LAD	APLICAÇÃO
 <p>Estria 2"x10</p> <p>Ø 430mm</p>		DISCO - 14415 - i PLATÔ - 31273 MANCAL - 33345	MBB Caminhão 1935 OM 447LA 354 CV até 06/94 - 1941 OM 447LA 408 CV até 06/94 Ônibus O 371 RS/RSD/RSL - OH 1636 OM 447 LA 354 CV 01/97> - O 400 RSD - OH 1635 OM 447 LA T. Cooler - O 400 RSE/UP OM 457LA - OH 1628L OM 449 LA
		REF. SACHS DISCO - 5655 PLATÔ - 1273 MANCAL - 3345 KIT 6273	

MERCEDES	KIT 417 - 497 - 377 i	COMPOSIÇÃO LAD	APLICAÇÃO
 <p>Estria 2"x10</p> <p>Ø 430mm</p>		DISCO - 14417 - i PLATÔ - 31497 MANCAL - 33377	MBB Caminhão 1634 OM 447 LA 360CV - 1938 LS/S - 2038 OM 457 LA 380CV 1944 /S OM 457 LA 435CV - 1632 OM 457 LA 320CV AXOR 2035 4x2 - AXOR 2040 4x2 - AXOR 2044 4x2 - AXOR 2540 6x2 - AXOR 2544 6x2 - Rodoviários OM 457 LA - Axor 1933 - 2533 Rodoviários OM 926 LA Eletrônico Axor 2826 - Axor 2831 Fora de estrada OM 926 LA Eletrônico
		REF. SACHS DISCO - 5705 PLATÔ - 1497 MANCAL - 3377 KIT 6497	
			MBB Ônibus O 400 RSD/RSE - Após 2003 O 500 RS/RSD OM 457 LA - / O 500 R OM 926 LA - Eletrônico Até 08/2003 Obs: Todos Equipados com Caixa ZF Platô c/ Mesa e Anel Trava Mancal - RP 278 VOLANTE VL 312 - VL 313 - VL 320 - VL 321 - VL 328

KITS MERCEDES

MERCEDES	KIT 500 - 497 - 377 i	COMPOSIÇÃO LAD	APLICAÇÃO
 <p>Estria 50.6x45.2x18</p> <p>Ø 430mm</p>	<p>RP 278</p>	<p>DISCO - 14500 - i</p> <p>PLATÔ - 31497</p> <p>MANCAL - 33377</p>	<p>MBB Caminhão 1938 /LS/S OM-457 LA 380CVC - 1944S OM 457 LA-435CV - Axor 2035 4x2 - Axor 2040 4x2 - Axor 2044 4x2 - Axor 2540 4x2 - Axor 2544 6x2 (Todos Rodoviário) - Eletrônico - Premium. Axor 1933/2533 -(OM 926 LA) - Axor 2036 - Axor 2041 - Axor 2536 - Axor 2541 - Axor 2544 (OM 457 LA Euro V) Atron 2729 Basculante/Betoneira/Plataforma (OM 457 LA Euro V) 2726 OM 457 LA(2008 até 2012) 2726 OM 906 LA Axor 2826 OM 906 LA Eletr. - Axor 2831 OM 926 LA (Fora de estrada)</p> <p>Obs: Todos Equipados c/ Caixa MBB</p>
		<p>REF. SACHS</p> <p>DISCO - 5535</p> <p>PLATÔ - 1497</p> <p>MANCAL - 3377</p> <p>KIT 6535</p>	
		<p>REF. EATON</p> <p>KIT 104 009-2</p>	<p>VOLANTE VL 320 - VL 321 - VL 328</p>

MERCEDES	KIT 415 - 542 - 390 i	COMPOSIÇÃO LAD	APLICAÇÃO
 <p>Estria 2"x10</p> <p>Ø 430mm</p>	<p>RP 270</p>	<p>DISCO - 14415 - i</p> <p>PLATÔ - 31542</p> <p>MANCAL - 33390</p>	<p>Ônibus O 500 (R) OM 926 LA após 09/03 Eletrônico O 500 (RSD) OM 457 LA após 09/03 - Mancal 3390</p> <p>Obs: Veiculos Equipado com caixa ZF</p> <p>Platô c/ Mesa e Anel Trava Mancal - RP 270</p>
		<p>REF. SACHS</p> <p>DISCO - 5705</p> <p>PLATÔ - 1542</p> <p>MANCAL - 3390</p> <p>KIT 6705</p>	
		<p>REF. EATON</p> <p>KIT 104 053-1</p>	<p>VOLANTE VL 320</p>

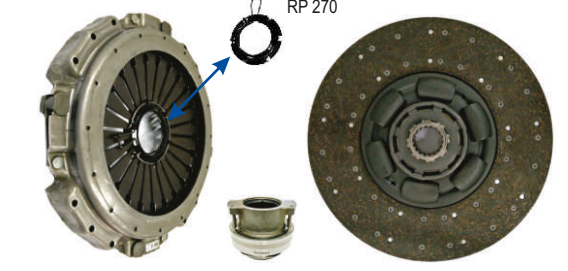
MERCEDES	KIT 500 - 542 - 390 i	COMPOSIÇÃO LAD	APLICAÇÃO
 <p>Estria 50.6x45.2x18</p> <p>Ø 430mm</p>	<p>RP 270</p>	<p>DISCO - 14500 - i</p> <p>PLATÔ - 31542</p> <p>MANCAL - 33390</p>	<p>Ônibus: O 500 (RSD) OM 457 LA após 09/03 - Mancal 3390</p> <p>Obs: Veiculos Equipado com caixa MBB</p> <p>Platô c/ Mesa e Anel Trava Mancal - RP 270</p>
		<p>REF. SACHS</p> <p>DISCO - 5535</p> <p>PLATÔ - 1542</p> <p>MANCAL - 3390</p>	
		<p>REF. EATON</p> <p>KIT 104 053-1</p>	<p>VOLANTE VL 320</p>

KITS SCANIA

SCANIA	KIT 101 -201	COMPOSIÇÃO LAD	APLICAÇÃO
 <p>Estria 1.3/4"x22</p> <p>Ø 420mm</p>		<p>DISCO - 22101</p> <p>PLATÔ - 31201</p>	<p>Scania Caminhão R112 - DN/DS11 < 82 - R112 DSC11 < 89 T112 DN/DS11 82 ></p> <p>Scania Ônibus B111 - Ds11 80 > Br116 DN/DS11 - T/R 112 F112/113 K112/113 - S112/113 Estria Fina</p> <p>Platô com mola membrana - Empurrar - Mancal 3070</p>
		<p>REF. SACHS</p> <p>DISCO - 5345</p> <p>PLATÔ - 1201</p>	
		<p>REF. EATON</p> <p>KIT 101 201</p>	<p>VOLANTE VL 400</p>

SCANIA	KIT 115 - 470 - 352 i	COMPOSIÇÃO LAD	APLICAÇÃO
 <p>Estria 50X46X24</p> <p>Ø 430mm</p>	<p>RP 278</p>	<p>DISCO - 22115 - i</p> <p>PLATÔ - 31470</p> <p>MANCAL - 33352</p>	<p>Scania Caminhão R113 - R143 - T113 - TH113 - T143 - Motor DC11 Todos caixa de câmbio GR/GRS 900 - 8 Marchas</p> <p>Scania Ônibus S113 - Motor DC11 - Após 1996 Caixa câmbio GR 801</p> <p>Platô com mola membrana - Puxada</p>
		<p>REF. SACHS</p> <p>DISCO - 5722</p> <p>PLATÔ - 1470</p> <p>MANCAL - 3352</p> <p>KIT 6482</p>	
		<p>REF. EATON</p> <p>KIT 115 470</p>	<p>VOLANTE VL 401</p>

KITS SCANIA

SCANIA	KIT 110 - 470 - 353 i	COMPOSIÇÃO LAD	APLICAÇÃO
 <p>Estria 1.3/4"x22</p> <p>Ø 430mm</p>		DISCO - 22110 - i PLATÔ - 31470 MANCAL - 33353	Scania Caminhão R112 - R142 - R143 - T112 - T113 - T142 - T143 Motor DC11/14 Todos caixa de câmbio GR871 - 10 Marchas Scania Ônibus K 113 e S113 Motor DC11 - Caixa câmbio GR 801 (5 e 6 Marchas)
		REF. SACHS DISCO - 5389 PLATÔ - 1470 MANCAL - 3353 KIT 6485	
			Platô com mola membrana - Puxada
			VOLANTE VL 401

SCANIA	KIT 115 - 450 - 350 i	COMPOSIÇÃO LAD	APLICAÇÃO
 <p>Estria 50X46X24</p> <p>Ø 430mm</p>		DISCO - 22115 - i PLATÔ - 31450 MANCAL - 33350	Scania Caminhão Série4 - 114 (P/R/T) DSC 11/12 Após 08/2003 - caixa GR/GPR900 124 (P/R/T) DSC 11/12 Após 08/2003 - P94 DSC 9 > 08/2003 G420/440/470 caixa GRS900 DC12 - Todos P340 (DC11 caixa GRS 890) P420 (DC12 caixa GRS900) P94 caixa GR801/900 Após 08/03 R420/440/470/500 (DC12-DT12-DC-16 caixa GRS900) Scania Ônibus K124 - DSC12 420CV Após 08/2003 K340/380/420 - DC11-DC12 - caixa GR801 L94 / K94 - DSC9 Após 08/2003 caixa GR801 (8 marchas) (Com Mesa e Trava Mancal) RP 270 - Servo Externo
		REF. SACHS DISCO - 5722 PLATÔ - 1450 MANCAL - 3350 KIT 6450	
			Platô com mola membrana - Puxada
			VOLANTE VL 404 - VL 405

SCANIA	KIT 115 - 511 i	COMPOSIÇÃO LAD	APLICAÇÃO
 <p>Estria 50x46x24</p> <p>Ø 430mm</p>		DISCO - 22115 - i PLATÔ - 31511 M	Scania Caminhão Série4 - 114 (P/R/T) DSC 11/12 > 08/2003 - 124 (P/R/T) DSC 11/12 > 08/2003 - P94 DSC 9 > 08/2003 Scania Ônibus F94 DSC9 > 08/2003 - K124 DSC 12 420CV > 08/2003 L94 DSC 9 > 08/2003 - K94 - DSC9 > 08/2003
		REF. SACHS DISCO - 5722 PLATÔ - 1511	
			Platô com mola membrana - Puxada (Com Mesa e Trava Mancal) RP 279 - Servo Interno
			VOLANTE VL 404 - VL 405

SCANIA	KIT 117 - 453 - 350 i	COMPOSIÇÃO LAD	APLICAÇÃO
 <p>Estria 50X46X24</p> <p>Ø 430mm</p>		DISCO - 22117 - i PLATÔ - 31453 MANCAL - 33350	Scania Caminhão G 380 6X2/ G 420 6X4/ G 440 6X4/ R 440 6X4 DC 12 Após 01/08 G 400 /440/480 Opitcruise 9/12/14 Marchas DC13 - Todos G 420 - B6X4/ 8X4 DT12 (2010 Á 2012) G 470 LA6X4/ R 470 LA6X4 - Dt12 06 470 - Após 01/08 P 250 DC 09 CX Gr900 - Após 2012 P 250/ P 270/ P310 Dc09 Opitcruise 9/12/14 Marchas DC13 - Todos P 360 DC 13 - Após 2012 - Opitcruise 9/12/14 Marchas R 400/ 440/ 480 - DC13 Opitcruise 9/12/14 Marchas R 500 LA 6X2 DC16 Após 01/08 R 560/ R 620 DC16 Opitcruise 9/12/14 Marchas (Série5)
		REF. SACHS DISCO - 5453 PLATÔ - 1453 MANCAL - 3350 KIT 6453	
			Platô com mola membrana - Puxada
			VOLANTE VL 406 - VL 407







KITS VOLKSWAGEN

VOLKSWAGEN	KIT 122 - 585 - 367	COMPOSIÇÃO LAD	APLICAÇÃO
 <p>Estria 1.3/8"x10</p> <p>Ø 13" Ø 325mm</p>		DISCO - 11122 PLATÔ - 31585 MANCAL - 33367	Volkswagen Caminhões -12-140 (H/T) 13-130/14-140 13-150 (2000 a 2006) 6-140/7 - 100/7 - 110/7 - 140/8 - 100/8 - 120/ L 80 todos Motor MWM 8-140/8 - 150/9 - 150 MWM 4.10 Mecânico 6-140/7 - 120 Motor Chrysler 8-120 Motor MWM D4.10 TB
		REF. SACHS DISCO - 5587 PLATÔ - 1085 MANCAL - 3367 KIT 6161 KIT 6142	
			VOLANTE VL 200 - VL 210 - VL 217 - VL 225

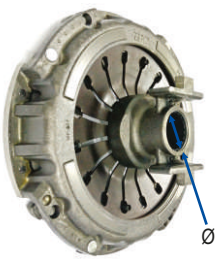
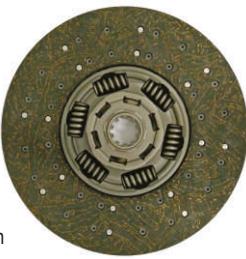
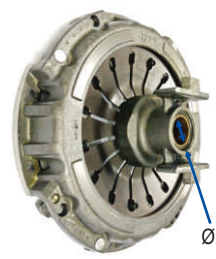
KITS VOLKSWAGEN

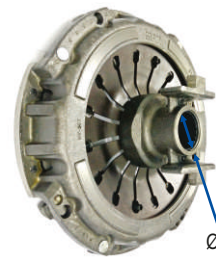
VOLKSWAGEN	KIT 122 - 585 - 040 i	COMPOSIÇÃO LAD	APLICAÇÃO
 <p>Estria 1.3/8"x10 Espessura 9,5mm Ø 13" Ø 325mm</p>		DISCO - 11122 - i PLATÔ - 31585 MANCAL - 33040	Caminhão Volkswagen: 5-150 Motor ISF 150 Euro V Após 2012 10-160 - Motor ISF 150 Euro V Após 2013 8-160/9-160 Motor ISF 3.8 L Euro V Após 2012 Microônibus: 8-160EOD / 9-160 EOD Motor ISF 3.8 L Euro V Após 2012
		REF. SACHS DISCO - 5086 PLATÔ - 1085 MANCAL - 3040 KIT - 6126	
VOLKSWAGEN	KIT 122 - 585 - 367 i	COMPOSIÇÃO LAD	APLICAÇÃO
 <p>Estria 1.3/8"x10 Ø 13" Ø 325mm</p>		DISCO - 11122 - i PLATÔ - 31585 MANCAL - 33367	Caminhão Volkswagen: 13-150 Motor MWM 4.10 (2000 até 2006) 8-150 E/9-150 E Motor MWM 4.12 Eletrônico Após 2004 Microônibus: 8-150 EOD/9-150 EOD Motor MWM 4.12 Eletrônico após 2004
		REF. SACHS DISCO - 5086 PLATÔ - 1085 MANCAL - 3367 KIT - 6085	
VOLKSWAGEN	KIT 122 - 585 - 373 i	COMPOSIÇÃO LAD	APLICAÇÃO
 <p>Estria 1.3/8"x10 Ø 13" Ø 325mm</p>		DISCO - 11122 - i PLATÔ - 31585 MANCAL - 33373	Caminhão Volkswagen: 8-150 E/9-150 E Motor CUMMINS ELETRONICO 4.0 Após 2004 Microônibus: 8-150 EOD/9-150 EOD Motor CUMMINS 4.0 Eletrônico após 2004
		REF. SACHS DISCO - 5086 PLATÔ - 1085 MANCAL - 3373 KIT - 6585	
VOLKSWAGEN	KIT 362 - 599 - 397 i	COMPOSIÇÃO LAD	APLICAÇÃO
 <p>Estria 1.3/4"x10 Ø 362mm</p>		DISCO - 11362 - i PLATÔ - 31599 MANCAL - 33397	V.W. Constellation 13180E - 15180 E MWM 4.12 TCE > 2006 Eletrônico
		REF. SACHS DISCO - 5599 PLATÔ - 1599 MANCAL - 3397 KIT - 6599	
VOLKSWAGEN	KIT 362 - 598 - 397 i	COMPOSIÇÃO LAD	APLICAÇÃO
 <p>Estria 1.3/4"x10 Ø 362mm</p>		DISCO - 11362 - i PLATÔ - 31598 MANCAL - 33397	V.W. Constellation 13180E - 15180 E MWM 4.12 TCE > 2006 Eletrônico Carcaça Estampada
		REF. SACHS DISCO - 5599 PLATÔ - 1599 MANCAL - 3397 KIT - 6599	

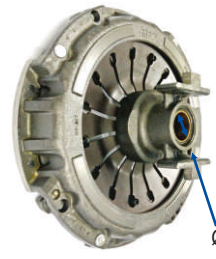
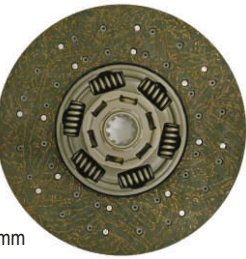
KITS VOLKSWAGEN

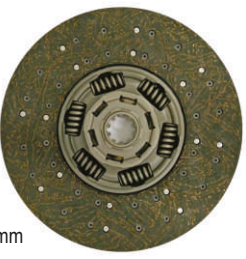
VOLKSWAGEN	KIT 110 - 529 - 359 i	COMPOSIÇÃO LAD	APLICAÇÃO
		DISCO - 11110 - i PLATÔ - 31529 MANCAL - 33359	Volkswagem Caminhões -12 170-12 170 BT-12 180-13 150-13 170-13 170 E-13 180-13 190-14 150-14 170-14 170 BT-14 180-14 190-14 200-14 210-14 220-15 170-15 170E-15 180-15 180 EOD-15 190-16 170-16 170 BT-16 180-16 200-16 210-16 220-17 180-17 210-17 220-23 210-23 220-24 220 (6x2)-26 220 Volkswagen Ônibus - 15 180 EOD-16 180-16 210-17 210-17 210 E
Estria 1.3/4"x10	Esespura Disco 11,5mm Ø 366mm	REF. SACHS KIT 6379 KIT 6979	Aplicações 150 a 220 CV ou HP
		REF. EATON KIT 104101-8	Utilizar Garfo Roletado Com Tubo Guia (Moringa) - With Sleeve Guide - Con Tubo Guia
			VOLANTE VL 100 - VL 101 - VL 201 - VL 202 - VL 203
VOLKSWAGEN	KIT 110 - 528 - 348 i	COMPOSIÇÃO LAD	APLICAÇÃO
		DISCO - 11110 - i PLATÔ - 31528 MANCAL - 33348	Volkswagen Caminhão 12 170-12 170 BT-12 180-13 150-13 170-13 170 E 13 180-13 190-14 150-14 170-14 170 BT-14 180-14 190-14 200-14 210-14 220-15 170-15 170 E-15 180-15 180 EOD-15 190-16 170-16 170 BT-16 180-16 200-16 210-16 220-17 180-17 210-17 220-23 210-23 220-24 220 (6x2)-26 220 Volkswagen Ônibus 15 180 EOD-16 180-16 210-17 210-17 210 E
Estria 1.3/4"x10	Esespura Disco 11,5mm Ø 366mm	REF. SACHS KIT 6978 KIT 6378	Aplicações 150 a 220 CV ou HP
		REF. EATON KIT 104102-8	Utilizar Garfo Roletado Sem Tubo Guia (Moringa) - Without Sleeve Guide - Sin Tubo Guia
			VOLANTE VL 100 - VL 101 - VL 201 - VL 202 - VL 203
VOLKSWAGEN	KIT 110 - 400 - 359 i	COMPOSIÇÃO LAD	APLICAÇÃO
		DISCO - 11110 - i PLATÔ - 31400 MANCAL - 33359	Volkswagem Caminhão 17 250 - 23 250 - 24 220 - 24 250 - 26 220 - 26 260 - 31 260 Volkswagem Ônibus 17 210 EOD - 17 240 MWM Motor Traseiro - 17 260 OT 17 230 EOD Motor MWM 4.12 TCE / 6.12 TCA
Estria 1.3/4"x10	Esespura Disco 11,5mm Ø 366mm	REF. SACHS KIT 6381 KIT 6981 KIT 6983 KIT 6987	Aplicar em caminhões com Servo Assistido / Aplicações 230 a 280 CV ou HP
		REF. EATON KIT 104101-8	Utilizar Garfo Roletado Com Tubo Guia (Moringa) - With Sleeve Guide - Con Tubo Guia
			VOLANTE VL 100 - VL 101 - VL 215 - VL 216
VOLKSWAGEN	KIT 110 - 402 - 348 i	COMPOSIÇÃO LAD	APLICAÇÃO
		DISCO - 11110 - i PLATÔ - 31402 MANCAL - 33348	Volkswagem Caminhão e Ônibus 17 250 - 23 250 - 24 250 - 24 220 (6X4) - 26 220 - 26 260 - 31 260 VW Ônibus 15 180 E - 16 180 - 16 210 - 17 210 - 17 210 E - 17 240 OT (todos)
Estria 1.3/4"x10	Esespura Disco 11,5mm Ø 366mm	REF. SACHS KIT 6382 KIT 6982 KIT 6984	Aplicar em caminhões com Servo Assistido / Aplicações 230 a 280 CV ou HP
		REF. EATON KIT 104202-5	Utilizar Garfo Roletado Sem Tubo Guia (Moringa) - Without Sleeve Guide - Sin Tubo Guia
			VOLANTE VL 100 - VL 101 - VL 215 - VL 216
VOLKSWAGEN	KIT 380 - 383 - 359 i	COMPOSIÇÃO LAD	APLICAÇÃO
		DISCO - 11380 - i PLATÔ - 31383 MANCAL - 33359	Volkswagen Caminhão 12 170-12 170 BT-12 180-13 150-13 170-13 170 E 13 180-13 190-14 150-14 170-14 170 BT-14 180-14 190-14 200-14 210-14 220-15 170-15 170 E-15 180-15 180 EOD-15 190-16 170-16 170 BT-16 180-16 200-16 210-16 220-17 180-17 210-17 220-23 210-23 220-24 220 (6x2)-26 220 Volkswagen Ônibus 15 180 EOD-16 180-16 210-17 210-17 210 E
Estria 1.3/4"x10	Esespura Disco 11,0mm Ø 380mm	REF. SACHS KIT 6979	Aplicar em caminhões com Servo Assistido / Aplicações 150 a 220 CV ou HP
		REF. EATON KIT 104101-8	Utilizar Garfo Roletado Com Tubo Guia (Moringa) - With Sleeve Guide - Con Tubo Guia
			VOLANTE VL 100 - VL 101 - VL 201 - VL 202 - VL 203

KITS VOLKSWAGEN

VOLKSWAGEN	KIT 380 - 382 - 348 i	COMPOSIÇÃO LAD	APLICAÇÃO
 <p>Estria 1.3/4"x10 Espessura Disco 11,0mm Ø 380mm</p>		DISCO - 11380 - i PLATÔ - 31382 MANCAL - 33348	Volkswagen Caminhão 12 170-12 170 BT-12 180-13 150-13 170-13 170 E 13 180-13 190-14 150-14 170-14 170 BT-14 180-14 190-14 200-14 210-14 220- 15 170-15 170 E-15 180-15 180 EOD-15 190-16 170-16 170 BT-16 180-16 200-16 210-16 220-17 180-17 210-17 220-23 210-23 220-24 220 (6x2)-26 220 Volkswagen Ônibus 15 180 EOD-16 180-16 210-17 210-17 210 E
		REF. SACHS KIT 6978 KIT 6378	
		REF. EATON KIT 104102-8	Utilizar Garfo Roletado Sem Tubo Guia (Moringa) - Without Sleeve Guide - Sin Tubo Guía VOLANTE VL 100 - VL 101 - VL 201 - VL 202 - VL 203

VOLKSWAGEN	KIT 380 - 381 - 359 i	COMPOSIÇÃO LAD	APLICAÇÃO
 <p>Estria 1.3/4"x10 Espessura Disco 11,0mm Ø 380mm</p>		DISCO - 11380 - i PLATÔ - 31381 MANCAL - 33359	Volkswagen Caminhão 17 250 - 23 250 - 24 250 - 26 220 - 26 260 - 31 260 Volkswagen Ônibus 17 210 EOD - 17 240 MWM Motor Traseiro - 17 260 OT 17 230 EOD Motor MWM 4.12 TCE / 6.12 TCAE
		REF. SACHS KIT 6381 KIT 6981 KIT 6983 KIT 6987	
		REF. EATON KIT 104101-8	Utilizar Garfo Roletado Com Tubo Guia (Moringa) - With Sleeve Guide - Con Tubo Guía VOLANTE VL 100 - VL 101 - VL 215 - VL 216

VOLKSWAGEN	KIT 380 - 380 - 348 i	COMPOSIÇÃO LAD	APLICAÇÃO
 <p>Estria 1.3/4"x10 Espessura Disco 11,0mm Ø 380mm</p>		DISCO - 11380 - i PLATÔ - 31380 MANCAL - 33348	Volkswagen Caminhão e Ônibus 17 250 - 23 250 - 24 250 - 24 220 (6X4) - 26 260 - 31 260 VW Ônibus 15 180 E - 16 180 - 16 210 - 17 210 - 17 210 E - 17 240 OT (todos)
		REF. SACHS KIT 6382 s/ pré KIT 6982 s/ pré KIT 6984 c/ pré	
		REF. EATON KIT 104202-5	Utilizar Garfo Roletado Sem Tubo Guia (Moringa) - Without Sleeve Guide - Sin Tubo Guía VOLANTE VL 100 - VL 101 - VL 215 - VL 216

VOLKSWAGEN	KIT 395 - 597 - 397 i	COMPOSIÇÃO LAD	APLICAÇÃO
 <p>Estria 1.3/4"x10 Ø 395mm</p>		DISCO - 11395 - i PLATÔ - 31597 MANCAL - 33397	VW Caminhão Constellation - 17 250 - 24 250 - 17 260 - 23 260 - 24 260 - 26 280 - Cummins Interact 6.0 Turbo Intercooler - 26 280 - 31 280 Motor MAN 6.9L Euro V VW Ônibus 17 230 - Embreagem de Empurrar - Aplic. Veículos 240 a 260 CV ou HP
		REF. SACHS DISCO - 5597 PLATÔ - 1597 MANCAL - 3397 KIT 6597	
		REF. EATON KIT 104812-1 KIT 104813-2 KIT 104813-3	VOLANTE VL 104 - VL 106

VOLKSWAGEN	KIT 395 - 594 - 397 i	COMPOSIÇÃO LAD	APLICAÇÃO
 <p>Estria 1.3/4"x10 Ø 395mm</p>		DISCO - 11395 - i PLATÔ - 31594 MANCAL - 33397	VW Caminhão Constellation - 17 250 - 24 250 - 17 260 - 23 260 - 24 260 - 26 290 - Cummins Interact 6.0 Turbo Intercooler VW Ônibus 17 230 - Embreagens de Empurrar - Aplic. Veículos 240 a 260 CV ou HP
		REF. SACHS DISCO - 5597 PLATÔ - 1597 MANCAL - 3397 KIT 6597	
		REF. EATON KIT 104812-1	VOLANTE VL 104 - VL 106

KITS VOLKSWAGEN

VOLKSWAGEN	KIT 395 - 597 - 739 i	COMPOSIÇÃO LAD	APLICAÇÃO
 <p>Estria 1.3/4"x10 Ø 395mm</p>	DISCO - 11395 - i PLATÔ - 31597 MANCAL - 33739 REF. SACHS DISCO - 5597 PLATÔ - 1546 MANCAL - 3739 KIT - 6261	Caminhões Motor MAN D08 - 2012/... Ônibus: 17 230 EOD APÓS 2012 - 15 190 Caminhões Worker: 15 190 OD Caminhões Constellation: 17 280 - 24 280 - 26 280 - 31 280 manual e automatizado (V-tronic - ZF 6AS 1000 TO - 6 marchas)	
			VOLANTE VL 1200
VOLKSWAGEN	KIT 395 - 594 - 739 i	COMPOSIÇÃO LAD	APLICAÇÃO
 <p>Estria 1.3/4"x10 Ø 395mm</p>	DISCO - 11395 - i PLATÔ - 31594 MANCAL - 33739 REF. SACHS DISCO - 5638 PLATÔ - 1546 MANCAL - 3739 KIT - 6261	Caminhões Motor MAN D08 - 2012/... Ônibus: 17 230 EOD APÓS 2012 - 15 190 Caminhões Worker: 15 190 OD Caminhões Constellation - 17 280 - 24 280 - 26 280 - 31 280 manual e automatizado (V-tronic - ZF 6AS 1000 TO - 6 marchas)	
			VOLANTE VL 1200
VOLKSWAGEN	KIT 395 - 395 - 360 i	COMPOSIÇÃO LAD	APLICAÇÃO
 <p>Estria 1.3/4"x10 Espessura Disco 10,0mm Ø 395mm</p>	DISCO - 11395 - i PLATÔ - 31395 MANCAL - 33360 REF. SACHS KIT - 6895 REF. EATON KIT - 104700-3	Volkswagen Caminhão 16 300-17 250 - 17 300 - 17 310 - 18 310 - 23 250 - 23 310 - 24 226 (6x4)- 24 250 - 26 220 - 26 260 - 26 300 - 26 310 - 31 260 - 31 310 - 35 300 - 35 300 H-40 300 - Todos Exceto Série Constellation VW Ônibus 16 260EOT - 18 320 EOT Embreagem Puxada - original de série Aplicar em caminhões com Servo Assistido / Aplicações 190 a 320 CV ou HP Utilizar Garfo Roletado Com Tubo Guia (Moringa) - With Sleeve Guide - Con Tubo Guia	
			VOLANTE VL 102 - VL 103
VOLKSWAGEN	KIT 395 - 398 - 349 i	COMPOSIÇÃO LAD	APLICAÇÃO
 <p>Estria 1.3/4"x10 Espessura Disco 10,0mm Ø 395mm</p>	DISCO - 11395 - i PLATÔ - 31398 MANCAL - 33349 REF. SACHS KIT - 6982 REF. EATON KIT - 104702-1	Volkswagen Caminhão 16 300 - 17 250 - 17 300 - 17 310 - 18 310 - 23 250 - 23 310 - 24 226 (6x4) 24 250 - 26 220 - 26 260 - 26 300 - 26 310 - 31 260 - 31 310 - 35 300 - 35 300 H - 40 300 - Todos Exceto Série Constellation Aplicar em caminhões com Servo Assistido / Aplicações 190 a 320 CV ou HP Utilizar Garfo Roletado Sem Tubo Guia (Moringa) - Without Sleeve Guide - Sin Tubo Guia	
			VOLANTE VL 102 - VL 103
VOLKSWAGEN	KIT 430 - 596 - 396 i	COMPOSIÇÃO LAD	APLICAÇÃO
 <p>Estria 2"x10 Ø 430mm</p>	DISCO - 11430 - i PLATÔ - 31596 MANCAL - 33396 REF. SACHS DISCO - 5596 PLATÔ - 1596 MANCAL - 3396 KIT - 6596	Volkswagen. Constellation 19 320E - 19 340E - 19 360E 19 370E - 19 380E - 19 420E - 25 320E - 25 340E - 25 360E - 25 370E - 25 380E - 25 420E - 31 320E - 31 340E - 31 370E - 31 380E Motor Cummins ISC Turbo Intercooler - Eletrônico Platô c/ Mesa e Anel Trava Mancal - RP 270	
			VOLANTE VL 105

KITS VOLKSWAGEN

MAN - VW	KIT 430 - 596 - 001 i	COMPOSIÇÃO LAD	APLICAÇÃO
<p>Estria 2"x10</p> <p>Ø 430mm</p>		DISCO - 11430 - i PLATÔ - 31596 MANCAL - 33001	Volkswagen Constellation 17 330 - 19 330 - 19 360 - 19 390 - 19 400 Motor Cummins ISL 9 Euro V - Após 2012 24 330 - 25 390 - 25 400 Motor Cummins ISL 9 Euro V - Após 2012 - 31 330 - 31 390 - 31 400 Motor Cummins ISL 9 Euro V - Após 2012
		REF. SACHS	
			Platô c/ Mesa e Anel Trava Mancal - RP 270
			VOLANTE VL 115

KITS VOLVO

VOLVO	KIT 110 - 529 - 359	COMPOSIÇÃO LAD	APLICAÇÃO
<p>Estria 1.3/4"x10</p> <p>Ø 57,6mm</p> <p>Essespura Disco 11,5mm Ø 366mm</p>		DISCO - 11110 PLATÔ - 31529 MANCAL - 33359	Volvo Caminhão - VM 17-VM 23 todos
		REF. SACHS	
			Utilizar Garfo Roletado Com Tubo Guia (Moringa) - With Sleeve Guide - Con Tubo Guia
			VOLANTE VL 204

VOLVO	KIT 380 - 381 - 359 i	COMPOSIÇÃO LAD	APLICAÇÃO
<p>Estria 1.3/4"x10</p> <p>Ø 57,6mm</p> <p>Essespura Disco 11,5mm Ø 380mm</p>		DISCO - 11380 - i PLATÔ - 31381 MANCAL - 33359	Volvo Caminhões VM 210 - VM 260 (4x2) e (6x2)
		REF. SACHS	
			Aplicar em caminhões com Servo Assistido / Aplicações 230 a 280 CV ou HP
			Utilizar Garfo Roletado Com Tubo Guia (Moringa) - With Sleeve Guide - Con Tubo Guia
			VOLANTE VL 227 - VL 228

VOLVO	KIT 395 - 395 - 360 i	COMPOSIÇÃO LAD	APLICAÇÃO
<p>Estria 1.3/4"x10</p> <p>Ø 57,6mm</p> <p>Essespura Disco 10,0mm Ø 395mm</p>		DISCO - 11395 - i PLATÔ - 31395 MANCAL - 33360	Volvo Caminhão - Aplicação original VM 260 (6x4) Todos VM 260R - Após 2006 VM 270 Ônibus - B 270 F
		REF. SACHS	
			Aplicar em caminhões com Servo Assistido / Aplicações 190 a 320 CV ou HP
			Utilizar Garfo Roletado Com Tubo Guia (Moringa) - With Sleeve Guide - Con Tubo Guia
			VOLANTE VL 229

KITS VOLVO

VOLVO	KIT 118 - 396 - 361 i	COMPOSIÇÃO LAD	APLICAÇÃO
 <p data-bbox="92 488 225 510">Estria 50x46x24</p> <p data-bbox="595 488 676 510">Ø 395mm</p>		DISCO - 23118-i PLATÔ - 31396 MANCAL - 33361 REF. SACHS KIT - 6295 REF. EATON KIT - 104701-1 DISCO - 128770 PLATÔ - 138201-1	Volvo Caminhão - Aplicação Original VM 310 - Caixa VT 2214B - Caixa Volvo VM 330 - 4x2 MWM Com Tubo Guia (Moringa) - With Sleeve Guide - Con Tubo Guia VOLANTE VL
 <p data-bbox="92 880 225 902">Estria 50x46x24</p> <p data-bbox="584 880 687 902">Ø 400mm 2x</p>	KIT 526 - 741 - 368 i	COMPOSIÇÃO LAD DISCO Ext. - 1526 DISCO Int. - 1523 PLATÔ - 37741 MANCAL - 33368 REF. SACHS DISCO Ext. - 5583 DISCO Int. - 5051 PLATÔ - 6741 MANCAL - 3060	APLICAÇÃO Caminhão Globetrotter: FH 12 6x4 / FM 12 6x4 NH 6x4 - Todos Motor D12D - após 2003 Trator - FM 400 6x4 / 8x4 Rígido / 6x4 FM 440 6x4 / 8x4 Rígido / 6x4 FM 480 6x4 / 8x4 Rígido / 6x4 - todos Motor D13 após 2006 Veículo equipado com caixa VT 22145/25145 Embreagem dupla-carcaça estampada VOLANTE VL504
 <p data-bbox="92 1272 193 1294">Estria 2"x10</p> <p data-bbox="595 1272 676 1294">Ø 430mm</p>	KIT 114 - 498 - 363 i	COMPOSIÇÃO LAD DISCO - 23114 - i PLATÔ - 31498 MANCAL - 33363 REF. SACHS DISCO - 5697 PLATÔ - 1498 MANCAL - 3363 KIT - 6498	APLICAÇÃO Volvo Caminhão: NL 10 4X2/ NL 12 4X2 - 6X4 TD122 F/ FS /FR - Apcs 02/97 Volvo Ônibus B 12B 4x2/6x2 Rodoviário 122 FL - B 12R 4x2 6x2 Rodoviário D12D Platô 31498 - Ø Interno da mola membrana = Ø 114mm Obs.: Disco com 2x10 estrias Platô c/ Mesa e Anel Trava Mancal - RP 278 VOLANTE VL 500 - VL 502 - VL 505
 <p data-bbox="92 1664 225 1686">Estria 50x46x24</p> <p data-bbox="595 1664 676 1686">Ø 430mm</p>	KIT 115 - 498 - 308 i	COMPOSIÇÃO LAD DISCO - 23115 - i PLATÔ - 31498 M MANCAL - 33308 REF. SACHS DISCO - 5698 PLATÔ - 1498 MANCAL - 3308 KIT - 6698	APLICAÇÃO Volvo Caminhão NH 12 / FH 12/ FM 12 4x2/ 6x2/ 6x4 Globetrotter D12D c/ Caixa VT 2214B/2412B/2514B - 380-480CV <> Platô 31498 - Ø Interno da mola membrana = Ø 114mm Obs.: Disco com 24 estrias Platô c/ Mesa e Anel Trava Mancal - RP 278 VOLANTE VL 503 - VL 504
 <p data-bbox="92 2056 193 2078">Estria 2"x10</p> <p data-bbox="595 2056 676 2078">Ø 430mm</p>	KIT 114 - 498 - 308 i	COMPOSIÇÃO LAD DISCO - 23114 - i PLATÔ - 31498 M MANCAL - 33308 REF. SACHS DISCO - 5697 PLATÔ - 1518 MANCAL - 3308	APLICAÇÃO Volvo Caminhão NH 12/ FH 12/ FM 12 4x2/ 6x2/ 6x4 Globetrotter D12D c/ Caixa ZF Platô 31498 - Ø Interno da mola membrana = Ø 114mm Obs.: Disco com 2x10 estrias Platô c/ Mesa e Anel Trava Mancal - RP 278 VOLANTE VL 503 - VL 504

KITS VOLVO

VOLVO	KIT	COMPOSIÇÃO LAD	APLICAÇÃO
 <p>RP 278</p> <p>Estria 2"x10</p> <p>Ø 430mm</p>	106 - 498 - 355	DISCO - 23106 PLATÔ - 31498 MANCAL - 33355 REF. SACHS DISCO - 5421 PLATÔ - 1489 MANCAL - 3355 KIT - 6489	Volvo Ônibus B 10M THD 101 KC 04/91> - B 10M 6x2 THD 101MC - B 10R D/DH 10A/ THD 101 KC/MC >04/91 - B 58 TD 101 GC 101 C 04/91> (OPCIONAL REF. SACHS 1537 -1251) Platô 31498 VOLANTE VL 502 - VL 505
 <p>RP 278</p> <p>Estria 1/ 3/4"x10</p> <p>Ø 430mm</p>	110 - 498 - 365	DISCO - 23110 PLATÔ - 31498 MANCAL - 33365 REF. SACHS DISCO - 5421 PLATÔ - 1469 MANCAL - 3365 KIT - 6537	Volvo Ônibus B 7R Todos Platô 31498 VOLANTE VL
 <p>Estria 2"x10</p> <p>Ø 430mm</p>	106 - 469	DISCO - 23106 PLATÔ - 31469 REF. SACHS DISCO - 5386 PLATÔ - 1469 MANCAL - 3356 KIT - 6491	Volvo NL 10 4x2/6x2 TD 101G 102 FS/FT <02/91 até 340cv ATÉ 97 Platô 31469 - Ø Interno da mola membrana = Ø 94mm VOLANTE VL 500 - VL 502
 <p>RP 278</p> <p>Estria 50x46x24</p> <p>Ø 430mm</p>	120 - 413 - 308 i	DISCO - 23120 - i PLATÔ - 31413 MANCAL - 33308 REF. SACHS DISCO - 5413 PLATÔ - 1413 MANCAL - 3308 KIT - 6413 REF. EATON KIT - 104 058-1	Volvo Caminhão FH / FM 13 4x2 Motor D13 A 400 / 440 / 480 / 520 CV Após 2007 Caixa VT 2214 B / VT 2514 B Platô c/ Mesa e Anel Trava Mancal - RP 278 VOLANTE VL 506
 <p>Estria 50x46x24</p> <p>Ø 430mm</p>	119 - 713 i	DISCO - 23119 - i PLATÔ - 31713 REF. SACHS DISCO - 5012 PLATÔ - 1713 MANCAL - 3315 REF. EATON KIT - 104 461-1	Volvo Caminhão FH 400 / 440 / 480 / 520 4x2 T/ 6X2 T/ 6X4 T Motor D13A - I-SHIFT Transmissão Automatizada - AT2512C VOLANTE VL 506

KITS ÔNIBUS IMPORTADOS

KIT 405 - 201 - 398		COMPOSIÇÃO LAD	APLICAÇÃO
 Estria 1.3/4"x10	 Ø 420mm	DISCO - 14405 PLATÔ - 31201 MANCAL - 33398	ÔNIBUS CHINÊS: Carrocerias: - KINGLONG - YUTONG HENTONG - GOLDEN DRAGON - JAXING- HIGER Todos Motor CUMMINS ISD 6.7 Eletrônico
			Potência: 240 a 280 HP Platô com mola membrana - Empurrar
			VOLANTE VL

KIT 405 - 201 - 370		COMPOSIÇÃO LAD	APLICAÇÃO
 Estria 1.3/4"x10	 Ø 420mm	DISCO - 14405 PLATÔ - 31201 MANCAL - 33370	ÔNIBUS CHINÊS: Carrocerias: - GENTONG URBANO - DAWOO Motor Dianteiro
			Motor CUMMINS ISD 6.7 Potência: 210 a 240 HP Platô com mola membrana - Empurrar
			VOLANTE VL

KIT 106 - 273 - 396		COMPOSIÇÃO LAD	APLICAÇÃO
 Estria 2"x10	 Ø 430mm	DISCO - 23106 PLATÔ - 31273 M MANCAL - 33396	ÔNIBUS CHINÊS: Carrocerias: - KINGLONG - (CARROCERIA MAN) - YUTONG - HENTONG - GOLDEN DRAGON - JAXING- HIGER
			Todos Motor CUMMINS ISL 8.9 Eletrônico Potência: 340 a 420 H Platô c/ Mesa e Anel Trava Mancal - RP 270
			VOLANTE VL

KIT 395 - 597 - 398 i		COMPOSIÇÃO LAD	APLICAÇÃO
 Estria 1.3/4"x10	 Ø 395mm	DISCO - 11395 i PLATÔ - 31597 MANCAL - 33398	Ônibus: CHINÊS BLK - VW 17230 Motor CUMMINS ISD 6.7
			VOLANTE VL

KIT MASTER - Ø 395mm - Aplicações Opcionais (diversas)

KIT MASTER 395 - 395 - 360 + VL 102 / CO 430

APLICAÇÃO

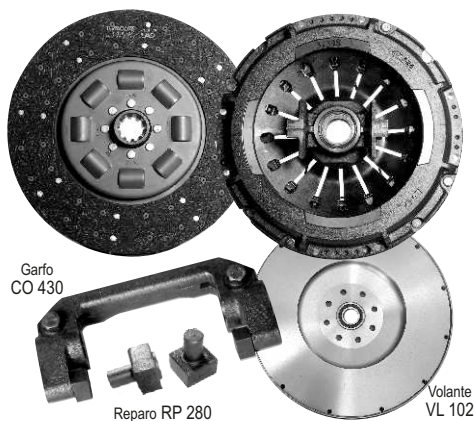

CÂMBIO COM
TUBO GUIA
(com Moringa)

Shift box with sleeve
Caja cambio con tubo guia

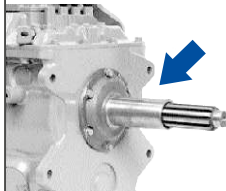

Aplicação Original de Série

Volkswagen Ônibus 18320 EOT - Embreagem Puxada - original de série

Ford Caminhão 2632 E (6x4)-2932 E (6x4)-4432 (4x2)-5032 E (6x4)

Volvo Caminhão Aplicação original VM 260 (6x4)

Ford Cargo 1630-1730-1731-1831-2324-2422(6x4)-2425-2622-2626-2630-2631-2831-3224-3530-4030-4031-4331-5031 todos

Aplicação Opcional

Volkswagen Caminhão 16300-17250-17300-17310-18310-23250-23310-24226 (6x4)-24250-26220-26260-26300-26310-31260-31310-35300-5300 H-40300

Substituir Volante para VL 102 / Todos Exceto Série Constellation

Aplicações de 220 a 320 CV ou HP

Aplicar em caminhões com Servo Assistido

Utilizar Garfo Roletado

Composição Discos - 11395 V.W - 13395 Ford / Platô 31395 - Mancal 33360
Volante VL 102 - Garfo CO 430

KIT MASTER 395 - 398 - 349 + VL 102 / CO 430

APLICAÇÃO

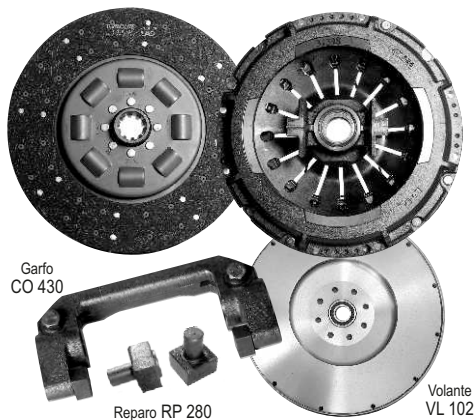

CÂMBIO SEM
TUBO GUIA
(sem Moringa)

Shift box without sleeve
Caja cambio sin tubo guia

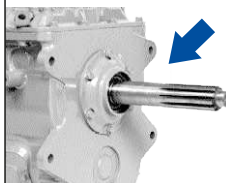

Aplicação Opcional

Volkswagen Caminhão - Ônibus - 16300-17250-17300-17310-18310-23250-23310-24226(6x4)-24250-26220-26260-26300-26310-31260-31310-35300-35300H-40300

Todos Exceto Série Constellation

Ford Cargo - Ônibus 1630-1730-1731-1831-2324-2422(6x4)-2425-2622-2626-2630-2631-2831 -3224-3530-4030-4031-4331-5031 todos

Substituir Volante para VL 102

Aplicações de 220 a 320 CV ou HP

Aplicar em caminhões com Servo Assistido

Utilizar Garfo Roletado

Composição Discos - 11395 V.W - 13395 Ford / Platô 31398 - Mancal 33349
Volante VL 102 - Garfo CO 430



LAD Indústria e Comércio de Peças Ltda.

Av. Dr. João Pedro Arruda, 1743 - Área Industrial
Fone (49) 3251-0800 Fax (49) 3251-0816
Home Page: <http://www.lampauto.com.br>
e-mail: lampauto@lampauto.com.br
Lages - Santa Catarina - BRASIL